

CATALOGUE 2024
PRODUITS STANDARDS

60
ans

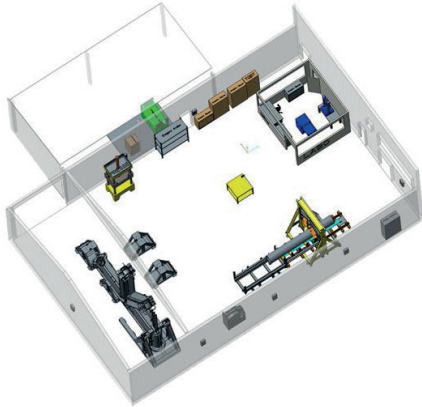
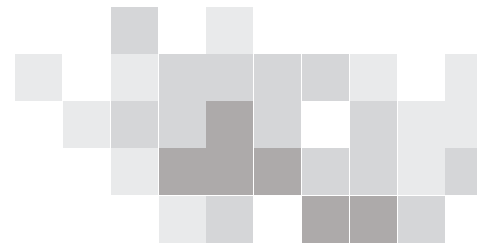

LAB CENTER

La force du Groupe Courbis : pouvoir réaliser l'intégralité de vos projets en interne de la conception à la réalisation. Le bureau d'études se charge de définir la faisabilité technique, les calculs, les matériaux, et de mener à bien vos projets en proposant une expertise de qualité.

Nous réalisons dans notre Lab Center des essais de caractérisation matière et de résistance mécanique en un temps record, pour qualifier de nouveaux produits.

Grâce à nos entités de production aux différentes technologies, nous apportons une solution sur-mesure et rapide à tous vos besoins.

N'hésitez pas à nous solliciter: contact@groupe-courbis.com.

NOS MÉTIERS



POLYURÉTHANE DE COULÉE & PROJETÉ

25 SHORE A À 85 SHORE D
MARQUES COURBHANE®,
COURBHAPURE® &
COURBHAPRINT^{3D}®



SILICONE DE COULÉE & PAR COMPRESSION À CHAUD

6 À 70 SHORE A
MARQUE COURSIL®

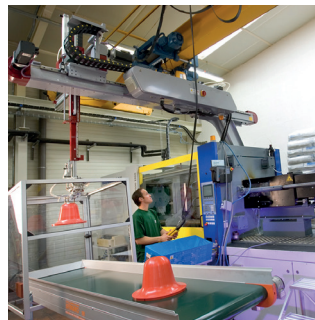

INJECTION PLASTIQUE

MATÉRIAUX
THERMOPLASTIQUES &
POLYMÈRES TECHNIQUES



MÉCANIQUE

DÉFORMATION À FROID
USINAGE MÉTAUX &
PLASTIQUES
ASSEMBLAGE
LABORATOIRE DE CONTRÔLE
MOULES / TOOLING DESIGN
& FABRICATION

Acteur incontournable des polymères haute performance, retrouvez les sites CSP en France (26) et en Slovaquie.

CSP est présent sur les secteurs de l'aéronautique, le spatial, la défense, le ferroviaire, l'automobile, le médical, l'industrie en général, l'agriculture, le subsea et toutes les énergies nouvelles.

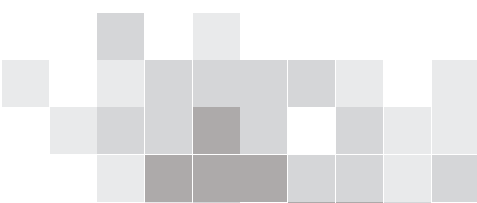

Aciers COURBHAPURE® et COURSIL®	p 06
Barres COURBHAPURE® et COURSIL®	p 07
Jets COURBHAPURE® et COURSIL®	p 09
Manchons COURBHAPURE® et COURSIL®	p 10
Plaques	
• Plaques COURBHAPURE® et COURSIL®	p 14
• Plaques COURCELL®	p 16
• Plaques ALPHA®	p 17
Disques standards en COURBHAPURE®	p 18
Galets	
• Galets Mini COURBHAPURE®,	p 19
• Galets COURBHAPURE® standards sur roulements à billes étanches .	p 20
Tampons ressorts COURBHAPURE® et COURSIL®	p 22
Plots presseurs	p 23
Coussins creux	
• Coussins creux de pliage pour VES de presse plieuse.....	p 24
• Coussins creux de pliage rectangulaires.....	p 24
Décolleurs, ressorts couronnes	p 25
Maillets	
• Maillets anti-rebond COURBHAPURE® 97	p 27
• Maillets COURBHAPURE®	p 27
Roues basse pression.....	p 28
Comment commander ?	p 29
Conditions générales de ventes	p 30

■ Matières

Les **polyuréthanes** transformés chez Courbis sont des PU de coulée à chaud possédant des propriétés très spécifiques et ont une gamme de dureté allant de 40 à 97 Shore A pour le CourbhaPure® (Polyuréthane Moca-free) et de 99 shore A pour le Courbhane®. La transformation s'effectue à chaud à l'aide d'une machine de coulée avec diverses techniques de moulage. Afin d'achever la polymérisation, le polyuréthane nécessitera une post-cuisson.

La combinaison du choix de la matière première, du procédé de transformation et la technique de moulage permettent de donner à notre gamme de produits standard ou sur mesure les meilleures de ses propriétés comme par exemple la résistance à l'hydrolyse, l'excellente réponse en sollicitation dynamique, la résistance à l'abrasion ...

Les **silicones Coursil®** transformés chez Courbis ont une gamme de dureté allant de 6 Shore A à 70 Shore. Ils sont appréciés pour l'isolation électrique dans un large domaine de températures d'utilisation (180 à 300°C), pour leur élasticité, étanchéité, durabilité, y compris en application à l'extérieur, et résistance à l'eau.

■ Codes matières standard

La couleur est fonction de la dureté, le chiffre indique la dureté Shore A, la lettre est une référence formule. Vous trouverez nos formules de base pour nos produits standards tenus en partie en stock ou livrables rapidement, en haut de chaque page produit.

■ Tolérances générales

Produits standards : Tolérance générale des produits moulés JS16 / Tolérance des produits usinés JS14

⚠ Une tolérance plus serrée nécessite un accord technique.



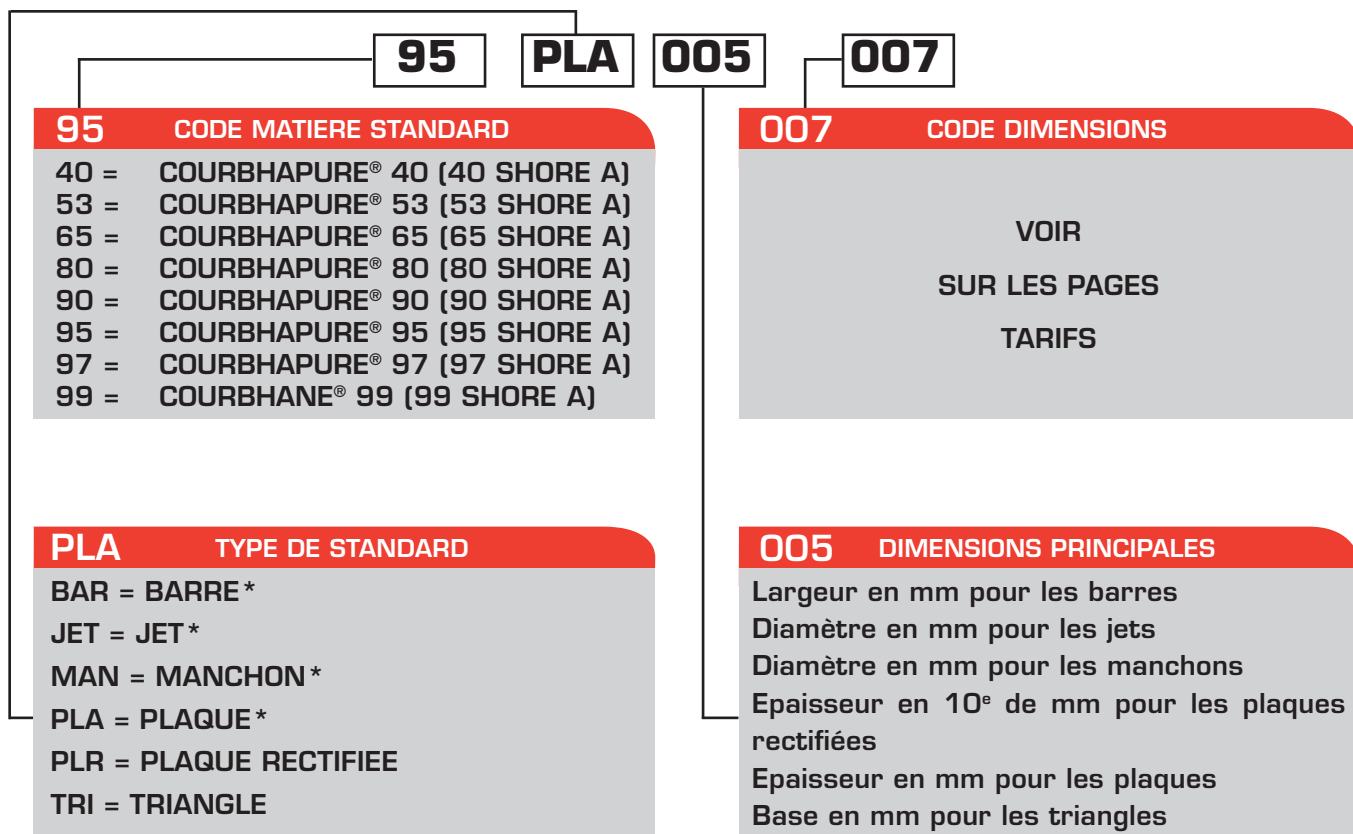



■ Comment commander une référence standard ?



Découpe à la longueur ou dimensions spéciales, nous contacter : adv.csp@groupe-courbis.com

■ **Matières possibles**

La couleur est fonction de la dureté, le chiffre indique la dureté Shore A. Nos formules de base pour nos produits standards tenus en partie en stock ou livrables rapidement, sont désignées suivant le tableau ci-contre :

COURBHAPURE® *	
40 Miel	
53 Vert	
65 Brun Marron	
80 Bleu	
90 Orange	
95 Rouge	
99 Noir	

■ **Minimum de commande :**
250 €HT par ligne de commande et par article

■ **Exemple de référence :**
XXACC0205 => 95ACC0205 si COURBHAPURE® 95

(* sauf 99)

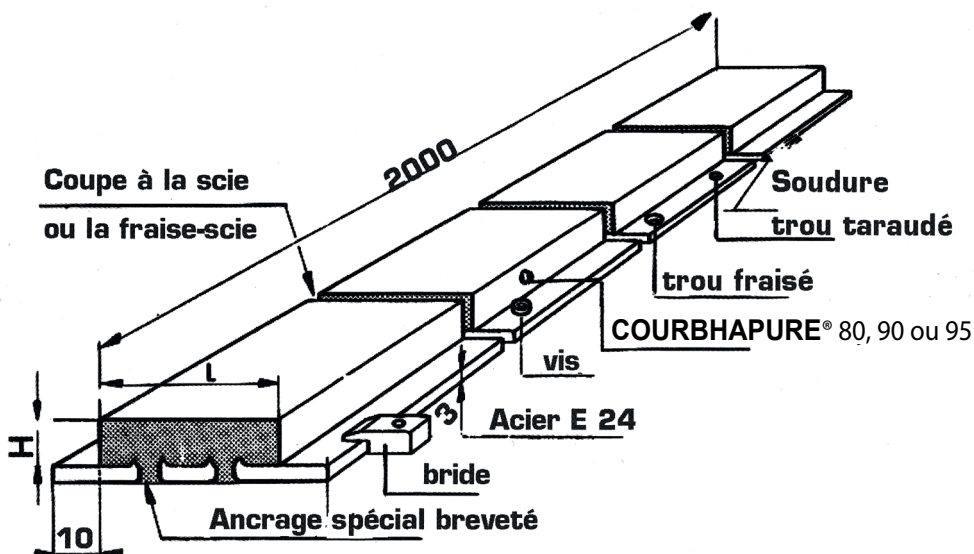

Larg. mm	Haut. mm	Long. mm	Référence (remplacer XX par la réf. matière)	Matière	Tarif HT en €
20	5	2000	XXACC0205	Courbhature*	122,6
				Coursil	245,1
30	5	2000	XXACC0305	Courbhature*	146
				Coursil	291,9
30	8	2000	XXACC0308	Courbhature*	176,6
				Coursil	353,1
40	5	2000	XXACC0405	Courbhature*	169,3
				Coursil	338,4
50	10	2000	XXACC05010	Courbhature*	241,9
				Coursil	484,2
80	6	2000	XXACC0806	Courbhature*	230,5
				Coursil	461,1
100	5	2000	XXACC10005	Courbhature*	280
				Coursil	560
100	10	2000	XXACC10010	Courbhature*	363,2
				Coursil	726,2



Barres COURBHAPURE® & COURSIL®

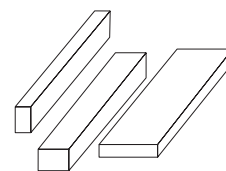

■ **Matières possibles**

La couleur est fonction de la dureté, le chiffre indique la dureté Shore A. Nos formules de base pour nos produits standards tenus en partie en stock ou livrables rapidement, sont désignées suivant le tableau ci-contre :

COURBHAPURE®*		COURSIL®	
40 Miel		S 30 Blanc	
53 Vert		S 60 Bleu	
65 Brun Marron			
80 Bleu			
90 Orange			
95 Rouge			
99 Noir			

■ **Minimum de commande :**
250 €HT par ligne de commande et par article

■ **Exemple de référence :**
XXBAR01001 => 95BAR01001 si COURBHAPURE® 95

■ **Découpe à la longueur spéciale sur devis**

(* sauf 99)

Larg. mm	Haut. mm	Long. mm	Référence (remplacer XX par la réf. matière)	Matière	Tarif HT en €	Larg. mm	Haut. mm	Long. mm	Référence (remplacer XX par la réf. matière)	Matière	Tarif HT en €
10	10	1000	XXBAR01001	Courbhature*	35,1	50	10	1000	XXBAR050C1	Courbhature*	76,1
				Coursil	70,2					Coursil	152,1
10	15	1000	XXBAR015A1	Courbhature*	44,4	50	15	1000	XXBAR050E1	Courbhature*	101,7
				Coursil	88,7					Coursil	203,4
12	6	1000	XXBAR012B1	Courbhature*	31,5	50	20	1000	XXBAR050F1	Courbhature*	122,7
				Coursil	63,3					Coursil	245,2
14	7	1000	XXBAR014A1	Courbhature*	32,9	50	30	1000	XXBAR050H1	Courbhature*	167
				Coursil	65,5					Coursil	333,8
15	15	1000	XXBAR01501	Courbhature*	52,5	50	50	1000	XXBAR05001	Courbhature*	251
				Coursil	105,1					Coursil	501,8
20	5	1000	XXBAR020B1	Courbhature*	32,9	60	6	1000	XXBAR060C1	Courbhature*	64,4
				Coursil	65,5					Coursil	128,3
20	8	1000	XXBAR020D1	Courbhature*	42	60	30	1000	XXBAR060A1	Courbhature*	214,7
				Coursil	84					Coursil	429,3
20	10	1000	XXBAR020C1	Courbhature*	45,7	60	40	1000	XXBAR060B1	Courbhature*	247,4
				Coursil	91,2					Coursil	494,6
20	16	1000	XXBAR020E1	Courbhature*	56	60	60	1000	XXBAR06001	Courbhature*	328
				Coursil	112,1					Coursil	655,8
20	20	1000	XXBAR02001	Courbhature*	65,4	75	30	1000	XXBAR075A1	Courbhature*	243,8
				Coursil	130,9					Coursil	487,8
25	25	1000	XXBAR02501	Courbhature*	98,2	75	50	1000	XXBAR075B1	Courbhature*	345,3
				Coursil	196,2					Coursil	690,8
30	5	1000	XXBAR030A1	Courbhature*	44,4	75	75	1000	XXBAR07501	Courbhature*	486,6
				Coursil	88,7					Coursil	973
30	10	1000	XXBAR030C1	Courbhature*	53,8	80	10	1000	XXBAR080B1	Courbhature*	103,8
				Coursil	107,4					Coursil	207,7
30	30	1000	XXBAR03001	Courbhature*	121,4	80	60	1000	XXBAR080C1	Courbhature*	419,9
				Coursil	242,8					Coursil	839,7
40	10	1000	XXBAR040B1	Courbhature*	65,4	90	15	1000	XXBAR090A1	Courbhature*	162,4
				Coursil	130,6					Coursil	324,6
40	20	1000	XXBAR040A1	Courbhature*	103,8	100	20	1000	XXBAR100A1	Courbhature*	221,8
				Coursil	207,7					Coursil	443,3
40	40	1000	XXBAR04001	Courbhature*	170,4	100	50	1000	XXBAR100B1	Courbhature*	425,8
				Coursil	340,7					Coursil	851,8
50	5	1000	XXBAR050A1	Courbhature*	52,5	100	60	1000	XXBAR100C1	Courbhature*	523,7
				Coursil	105,1					Coursil	1047,7

Découpe à la longueur ou dimensions spéciales, nous contacter !
adv.csp@groupe-courbis.com

(...)

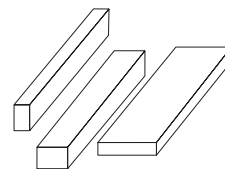

■ **Matières possibles**

La couleur est fonction de la dureté, le chiffre indique la dureté Shore A. Nos formules de base pour nos produits standards tenus en partie en stock ou livrables rapidement, sont désignées suivant le tableau ci-contre :

COURBHAPURE® *		COURSIL®	
40 Miel		S 30 Blanc	
53 Vert		S 60 Bleu	
65 Brun Marron			
80 Bleu			
90 Orange			
95 Rouge			
99 Noir			

■ **Minimum de commande :**
250 €HT par ligne de commande et par article

■ **Exemple de référence :**
XXBAR01001 => 95BAR01001 si COURBHAPURE® 95

■ **Découpe à la longueur spéciale sur devis**

(* sauf 99)

Larg. mm	Haut. mm	Long. mm	Référence (remplacer XX par la réf. matière)	Matière	Tarif HT en €
100	75	1000	XXBAR100D1	Courbhature*	640,6
				Coursil	1281
100	100	1000	XXBAR10001	Courbhature*	856,2
				Coursil	1712,3
120	40	1000	XXBAR120A1	Courbhature*	419,9
				Coursil	839,7
125	75	1000	XXBAR125A1	Courbhature*	741,7
				Coursil	1483,9
150	20	1000	XXBAR150B1	Courbhature*	295,3
				Coursil	590,5
150	60	1000	XXBAR150C1	Courbhature*	730,3
				Coursil	1460,2
180	20	1000	XXBAR180A1	Courbhature*	328
				Coursil	655,8
200	100	1000	XXBAR200A1	Courbhature*	1580,6
				Coursil	3160,9

Découpe à la longueur ou dimensions spéciales, nous contacter !
adv.csp@groupe-courbis.com



Jets COURBHAPURE® & COURSIL®

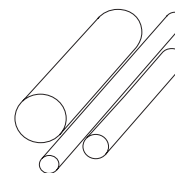

■ **Matières possibles**

La couleur est fonction de la dureté, le chiffre indique la dureté Shore A. Nos formules de base pour nos produits standards tenus en partie en stock ou livrables rapidement, sont désignées suivant le tableau ci-contre :

COURBHAPURE®*		COURSIL®	
40 Miel		S 30 Blanc	
53 Vert		S 60 Bleu	
65 Brun Marron			
80 Bleu			
90 Orange			
95 Rouge			
99 Noir			

■ **Minimum de commande :**
250 €HT par ligne de commande et par article

■ **Exemple de référence :**
XXJET00304=> 95JET00304 si COURBHAPURE® 95

■ **Découpe à la longueur spéciale sur devis**

(* sauf 99)

Diam. mm	Long. mm	Référence (remplacer XX par la réf. matière)	Matière	Tarif HT en €
3	50	XXJET00304	Courbhapure*	9,6
			Coursil	18,9
5	50	XXJET00504	Courbhapure*	6
			Coursil	12
10	1000	XXJET01001	Courbhapure*	41
			Coursil	81,8
12	1000	XXJET01201	Courbhapure*	43,5
			Coursil	86,4
13,8	1000	XXJET01301	Courbhapure*	43,5
			Coursil	86,4
16	1000	XXJET01601	Courbhapure*	44,4
			Coursil	88,7
20	1000	XXJET02001	Courbhapure*	49,1
			Coursil	98,2
25	1000	XXJET02501	Courbhapure*	62
			Coursil	120,1
30	1000	XXJET03001	Courbhapure*	69,1
			Coursil	137,9
32	500	XXJET03202	Courbhapure*	39,9
			Coursil	77
32	1000	XXJET03201	Courbhapure*	73,6
			Coursil	142,9
35	1000	XXJET03501	Courbhapure*	77
			Coursil	154,4
39	500	XXJET03902	Courbhapure*	51,6
			Coursil	103
39	1000	XXJET03901	Courbhapure*	92,3
			Coursil	184,5
40	1000	XXJET04001	Courbhapure*	96,9
			Coursil	193,8
44	1000	XXJET04401	Courbhapure*	114,5
			Coursil	228,7
45	1000	XXJET04501	Courbhapure*	113,3
			Coursil	226,6
50	250	XXJET05003	Courbhapure*	48,1
			Coursil	96
50	1000	XXJET05001	Courbhapure*	132
			Coursil	263,8

Diam. mm	Long. mm	Référence (remplacer XX par la réf. matière)	Matière	Tarif HT en €
55	1000	XXJET05501	Courbhapure*	156,3
			Coursil	312,6
60	250	XXJET06003	Courbhapure*	62
			Coursil	124
60	1000	XXJET06001	Courbhapure*	177,6
			Coursil	354,7
65	1000	XXJET06501	Courbhapure*	200,8
			Coursil	401,4
70	250	XXJET07003	Courbhapure*	76,1
			Coursil	152,1
70	1000	XXJET07001	Courbhapure*	231
			Coursil	462,1
75	1000	XXJET07501	Courbhapure*	249,7
			Coursil	499,5
80	1000	XXJET08001	Courbhapure*	284,8
			Coursil	569,2
90	250	XXJET09003	Courbhapure*	113,3
			Coursil	226,6
90	500	XXJET09002	Courbhapure*	180,8
			Coursil	362
90	1000	XXJET09001	Courbhapure*	353,7
			Coursil	707,2
100	250	XXJET10003	Courbhapure*	132
			Coursil	263,8
100	1000	XXJET10001	Courbhapure*	417,7
			Coursil	835,3
110	250	XXJET11003	Courbhapure*	147,1
			Coursil	294,1
110	1000	XXJET11001	Courbhapure*	485,1
			Coursil	970,5
125	250	XXJET12503	Courbhapure*	185,5
			Coursil	371,1
150	250	XXJET15003	Courbhapure*	233,3
			Coursil	466,6
250	250	XXJET25003	Courbhapure*	429,3
			Coursil	858,6

Découpe à la longueur ou dimensions spéciales, nous contacter !
adv.csp@groupe-courbis.com

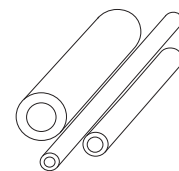

■ **Matières possibles**

La couleur est fonction de la dureté, le chiffre indique la dureté Shore A. Nos formules de base pour nos produits standards tenus en partie en stock ou livrables rapidement, sont désignées suivant le tableau ci-contre :

COURBHAPURE® *		COURSIL®	
40 Miel		S 30 Blanc	
53 Vert		S 60 Bleu	
65 Brun Marron			
80 Bleu			
90 Orange			
95 Rouge			
99 Noir			

■ **Minimum de commande :**

250 €HT par ligne de commande et par article
10 pièces minimum jusqu'au diam. 75 inclus
5 pièces minimum à partir du diam. 80

■ **Exemple de référence :**

XXMAN01206 => 95MAN01206 si COURBHAPURE® 95

■ **Découpe à la longueur spéciale sur devis**

(* sauf 99)

D. ext. mm	D. int. mm	Référence (remplacer XX par la réf. matière)	Matière	Tarif HT en €
10	5	XXMAN01005 (! Longueur 80 mm)	Courbhapure*	16,5
			Coursil	33
12	6	XXMAN01206	Courbhapure*	17,6
			Coursil	35,2
16	6,5	XXMAN016A9	Courbhapure*	20
			Coursil	39,9
16	10	XXMAN01610	Courbhapure*	17,6
			Coursil	35,2
16	11,5	XXMAN016B9	Courbhapure*	17,6
			Coursil	35,2
16	12	XXMAN01612	Courbhapure*	17,6
			Coursil	35,2
18	5	XXMAN01805	Courbhapure*	20
			Coursil	39,9
18	6	XXMAN01806	Courbhapure*	20
			Coursil	39,9
18	8	XXMAN01808	Courbhapure*	20
			Coursil	39,9
18	10	XXMAN01810	Courbhapure*	20
			Coursil	39,9
18	12	XXMAN01812	Courbhapure*	18,9
			Coursil	37,6
18	13,5	XXMAN018A9	Courbhapure*	18,9
			Coursil	37,6
20	5	XXMAN02005	Courbhapure*	20
			Coursil	39,9
20	6	XXMAN02006	Courbhapure*	20
			Coursil	39,9
20	8	XXMAN02008	Courbhapure*	20
			Coursil	39,9
20	8,5	XXMAN020A9	Courbhapure*	21,1
			Coursil	42,1
20	10	XXMAN02010	Courbhapure*	20
			Coursil	39,9
20	10,5	XXMAN020B9	Courbhapure*	21,1
			Coursil	42,1

D. ext. mm	D. int. mm	Référence (remplacer XX par la réf. matière)	Matière	Tarif HT en €
20	12	XXMAN02012	Courbhapure*	21,1
			Coursil	42,1
20	13,5	XXMAN020C9	Courbhapure*	21,1
			Coursil	42,1
20	14	XXMAN02014	Courbhapure*	21,1
			Coursil	42,1
22	8,5	XXMAN022B9	Courbhapure*	21,1
			Coursil	42,1
22	10	XXMAN02210	Courbhapure*	21,1
			Coursil	42,1
22	11	XXMAN02211	Courbhapure*	21,1
			Coursil	42,1
23	10	XXMAN02310	Courbhapure*	21,1
			Coursil	42,1
23	12	XXMAN02312	Courbhapure*	21,1
			Coursil	42,1
23	16	XXMAN02316	Courbhapure*	21,1
			Coursil	42,1
25	10	XXMAN02510	Courbhapure*	24,8
			Coursil	49,4
25	10,5	XXMAN025A9	Courbhapure*	24,8
			Coursil	49,4
25	12,5	XXMAN025D9	Courbhapure*	23,4
			Coursil	46,7
25	16	XXMAN02516	Courbhapure*	21,1
			Coursil	42,1
25	19	XXMAN02519	Courbhapure*	21,1
			Coursil	42,1
26	20	XXMAN02620	Courbhapure*	21,1
			Coursil	42,1
28	10,5	XXMAN028A9	Courbhapure*	24,8
			Coursil	49,4
28	14	XXMAN02814	Courbhapure*	24,8
			Coursil	49,4
28	18	XXMAN02818	Courbhapure*	23,4
			Coursil	46,7

Découpe à la longueur ou dimensions spéciales, nous contacter !
adv.csp@groupe-courbis.com

(...)

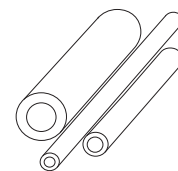

■ **Matières possibles**

La couleur est fonction de la dureté, le chiffre indique la dureté Shore A. Nos formules de base pour nos produits standards tenus en partie en stock ou livrables rapidement, sont désignées suivant le tableau ci-contre :

COURBHAPURE® *		COURSIL®	
40 Miel		S 30 Blanc	
53 Vert		S 60 Bleu	
65 Brun Marron			
80 Bleu			
90 Orange			
95 Rouge			
99 Noir			

■ **Minimum de commande :**

250 €HT par ligne de commande et par article
10 pièces minimum jusqu'au diam. 75 inclus
5 pièces minimum à partir du diam. 80

■ **Exemple de référence :**

XXMAN02820 => 95MAN02820 si COURBHAPURE® 95

■ **Découpe à la longueur spéciale sur devis**

(* sauf 99)

D. ext. mm	D. int. mm	Référence (remplacer XX par la réf. matière)	Matière	Tarif HT en €
28	20	XXMAN02820	Courbhapure*	21,1
			Coursil	42,1
30	10	XXMAN03010	Courbhapure*	25,6
			Coursil	51,7
30	12	XXMAN03012	Courbhapure*	25,6
			Coursil	51,7
30	15	XXMAN03015	Courbhapure*	24,8
			Coursil	49,4
30	16	XXMAN03016	Courbhapure*	24,8
			Coursil	49,4
30	20	XXMAN03020	Courbhapure*	23,4
			Coursil	46,7
30	21	XXMAN03021	Courbhapure*	21,1
			Coursil	42,1
32	13	XXMAN03213	Courbhapure*	25,6
			Coursil	51,7
32	13,5	XXMAN032A9	Courbhapure*	25,6
			Coursil	51,7
32	16	XXMAN03216	Courbhapure*	25,6
			Coursil	51,7
32	18	XXMAN03218	Courbhapure*	24,8
			Coursil	49,4
32	24	XXMAN03224	Courbhapure*	21,1
			Coursil	42,1
32	25	XXMAN03225	Courbhapure*	21,1
			Coursil	42,1
34	20	XXMAN03420	Courbhapure*	25,6
			Coursil	51,7
35	14	XXMAN03514	Courbhapure*	30,5
			Coursil	60,8
35	15	XXMAN03515	Courbhapure*	28,1
			Coursil	56,1
35	20	XXMAN03520	Courbhapure*	28,1
			Coursil	56,1
35	22	XXMAN03522	Courbhapure*	25,6
			Coursil	51,7

D. ext. mm	D. int. mm	Référence (remplacer XX par la réf. matière)	Matière	Tarif HT en €
35	25	XXMAN03525	Courbhapure*	25,6
			Coursil	51,7
36	26	XXMAN03626	Courbhapure*	25,6
			Coursil	51,7
36	30	XXMAN03630	Courbhapure*	21,1
			Coursil	42,1
37	21	XXMAN03721	Courbhapure*	28,1
			Coursil	56,1
37,5	25	XXMAN037A9	Courbhapure*	25,6
			Coursil	51,7
38	18	XXMAN03818	Courbhapure*	31,5
			Coursil	63,3
40	13,5	XXMAN040A9	Courbhapure*	32,9
			Coursil	65,5
40	14	XXMAN04014	Courbhapure*	34
			Coursil	67,8
40	16	XXMAN04016	Courbhapure*	34
			Coursil	67,8
40	17	XXMAN04017	Courbhapure*	34
			Coursil	67,8
40	19	XXMAN04019	Courbhapure*	32,9
			Coursil	65,5
40	20	XXMAN04020	Courbhapure*	32,9
			Coursil	65,5
40	23	XXMAN04023	Courbhapure*	32,9
			Coursil	65,5
40	25	XXMAN04025	Courbhapure*	30,5
			Coursil	60,8
40	26	XXMAN04026	Courbhapure*	30,5
			Coursil	60,8
40	29	XXMAN04029	Courbhapure*	29,3
			Coursil	58,6
40	30	XXMAN04030	Courbhapure*	29,3
			Coursil	58,6

Découpe à la longueur ou dimensions spéciales, nous contacter !
adv.csp@groupe-courbis.com

(...)



**Manchons
COURBHAPURE® & COURSIL®
longueur 250 mm**

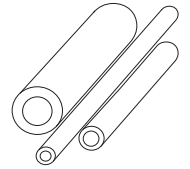

■ Matières possibles

La couleur est fonction de la dureté, le chiffre indique la dureté Shore A. Nos formules de base pour nos produits standards tenus en partie en stock ou livrables rapidement, sont désignées suivant le tableau ci-contre :

COURBHAPURE® *		COURSIL®	
40 Miel		S 30 Blanc	
53 Vert		S 60 Bleu	
65 Brun Marron			
80 Bleu			
90 Orange			
95 Rouge			
99 Noir			

■ Minimum de commande :

250 €HT par ligne de commande et par article
10 pièces minimum jusqu'au diam. 75 inclus
5 pièces minimum à partir du diam. 80

■ Exemple de référence :

XXMAN044A9 => 95MAN044A9 si COURBHAPURE® 95

■ Découpe à la longueur spéciale sur devis

(* sauf 99)

D. ext. mm	D. int. mm	Référence (remplacer XX par la réf. matière)	Matière	Tarif HT en €
44	20,5	XXMAN044A9	Courbhapure*	37,5
			Coursil	74,9
44	34	XXMAN04434	Courbhapure*	31,5
			Coursil	63,3
44	36	XXMAN04436	Courbhapure*	29,2
			Coursil	58,5
45	10	XXMAN04510	Courbhapure*	42
			Coursil	84
45	22	XXMAN04522	Courbhapure*	39,9
			Coursil	79,7
45	30	XXMAN04530	Courbhapure*	34
			Coursil	67,8
46	38	XXMAN04638	Courbhapure*	23,4
			Coursil	46,7
48	25	XXMAN04825	Courbhapure*	38,7
			Coursil	77,4
48	28	XXMAN04828	Courbhapure*	39,9
			Coursil	79,7
48	30	XXMAN04830	Courbhapure*	35,1
			Coursil	70,2
48	33,5	XXMAN048B9	Courbhapure*	31,5
			Coursil	63,3
50	14,2	XXMAN050A9	Courbhapure*	44,4
			Coursil	88,7
50	15	XXMAN05015	Courbhapure*	48,1
			Coursil	96
50	17	XXMAN05017	Courbhapure*	44,4
			Coursil	88,7
50	18	XXMAN05018	Courbhapure*	45,7
			Coursil	91,2
50	20	XXMAN05020	Courbhapure*	45,7
			Coursil	91,2
50	23	XXMAN05023	Courbhapure*	44,4
			Coursil	88,7
50	28	XXMAN05028	Courbhapure*	41
			Coursil	81,9

D. ext. mm	D. int. mm	Référence (remplacer XX par la réf. matière)	Matière	Tarif HT en €
50	30	XXMAN05030	Courbhapure*	41
			Coursil	81,9
50	34	XXMAN05034	Courbhapure*	39,9
			Coursil	79,7
50	35	XXMAN05035	Courbhapure*	39,9
			Coursil	79,7
50	40	XXMAN05040	Courbhapure*	37,5
			Coursil	74,8
52	12	XXMAN05212	Courbhapure*	49,1
			Coursil	98,1
54	34	XXMAN05434	Courbhapure*	38,7
			Coursil	77,4
55	9	XXMAN05509	Courbhapure*	53,8
			Coursil	107,4
55	30	XXMAN05530	Courbhapure*	45,7
			Coursil	91,2
55	40	XXMAN05540	Courbhapure*	43,5
			Coursil	86,6
55	45	XXMAN05545	Courbhapure*	39,9
			Coursil	79,7
56	42	XXMAN05642	Courbhapure*	41
			Coursil	81,9
58	21	XXMAN05821	Courbhapure*	48,1
			Coursil	96
60	30	XXMAN06030	Courbhapure*	53,7
			Coursil	107,3
60	32	XXMAN06032	Courbhapure*	52,5
			Coursil	105,1
60	35	XXMAN06035	Courbhapure*	50,3
			Coursil	100,5
60	40	XXMAN06040	Courbhapure*	48,1
			Coursil	96
60	48	XXMAN06048	Courbhapure*	44,3
			Coursil	88,7
60	50	XXMAN06050	Courbhapure*	43,5
			Coursil	83,9

Découpe à la longueur ou dimensions spéciales, nous contacter !
adv.csp@groupe-courbis.com

(...)



**Manchons
COURBHAPURE® & COURSIL®
longueur 250 mm**

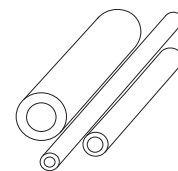

■ **Matières possibles**

La couleur est fonction de la dureté, le chiffre indique la dureté Shore A. Nos formules de base pour nos produits standards tenus en partie en stock ou livrables rapidement, sont désignées suivant le tableau ci-contre :

COURBHAPURE®*		COURSIL®	
40 Miel		S 30 Blanc	
53 Vert		S 60 Bleu	
65 Brun Marron			
80 Bleu			
90 Orange			
95 Rouge			
99 Noir			

■ **Minimum de commande :**

250 €HT par ligne de commande et par article
10 pièces minimum jusqu'au diam. 75 inclus
5 pièces minimum à partir du diam. 80

■ **Exemple de référence :**

XXMAN06317 => 95MAN06317 si COURBHAPURE® 95

■ **Découpe à la longueur spéciale sur devis**

(* sauf 99)

D. ext. mm	D. int. mm	Référence (remplacer XX par la réf. matière)	Matière	Tarif HT en €
63	17	XXMAN06317	Courbhapure*	64,4
			Coursil	128,3
63	34	XXMAN06334	Courbhapure*	53,8
			Coursil	107,4
63	36	XXMAN06336	Courbhapure*	53,8
			Coursil	107,4
65	40	XXMAN06540	Courbhapure*	52,5
			Coursil	105,1
67	45	XXMAN06745	Courbhapure*	57,3
			Coursil	114,6
70	25	XXMAN07025	Courbhapure*	73,6
			Coursil	147,2
70	40	XXMAN07040	Courbhapure*	66,7
			Coursil	133,2
70	50	XXMAN07050	Courbhapure*	57,3
			Coursil	114,7
75	21	XXMAN07521	Courbhapure*	92,3
			Coursil	184,5
75	36	XXMAN07536	Courbhapure*	76,1
			Coursil	152,1
75	45	XXMAN07545	Courbhapure*	66,7
			Coursil	133,2
75	50	XXMAN07550	Courbhapure*	63,1
			Coursil	126,1
80	21	XXMAN08021	Courbhapure*	89,9
			Coursil	174,5
80	30	XXMAN08030	Courbhapure*	91,2
			Coursil	176,6
80	50	XXMAN08050	Courbhapure*	72,7
			Coursil	145

D. ext. mm	D. int. mm	Référence (remplacer XX par la réf. matière)	Matière	Tarif HT en €
80	60	XXMAN08060	Courbhapure*	64,4
			Coursil	128,3
90	60	XXMAN09060	Courbhapure*	84,1
			Coursil	168,2
100	21	XXMAN10021	Courbhapure*	126,1
			Coursil	252,2
100	30	XXMAN10030	Courbhapure*	123,8
			Coursil	247,4
100	50	XXMAN10050	Courbhapure*	110,9
			Coursil	221,8
100	80	XXMAN10080	Courbhapure*	83
			Coursil	165,9
120	20	XXMAN12020	Courbhapure*	159,8
			Coursil	319,8
120	40	XXMAN12040	Courbhapure*	155,2
			Coursil	310,6
120	90	XXMAN12090	Courbhapure*	110,9
			Coursil	221,8
130	100	XXMAN130100	Courbhapure*	125
			Coursil	249,8
130	108	XXMAN130108	Courbhapure*	114,5
			Coursil	228,7
160	85	XXMAN16085	Courbhapure*	238
			Coursil	475,9
160	100	XXMAN160100	Courbhapure*	221,8
			Coursil	443,3
180	22	XXMAN18022	Courbhapure*	296,4
			Coursil	592,6

Découpe à la longueur ou dimensions spéciales, nous contacter !
adv.csp@groupe-courbis.com



Plaques COURBHAPURE® & COURSIL®

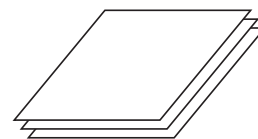

■ **Matières possibles**

La couleur est fonction de la dureté, le chiffre indique la dureté Shore A. Nos formules de base pour nos produits standards tenus en partie en stock ou livrables rapidement, sont désignées suivant le tableau ci-contre :

COURBHAPURE® *		COURSIL®	
40 Miel		S 30 Blanc	
53 Vert		S 60 Bleu	
65 Brun Marron			
80 Bleu			
90 Orange			
95 Rouge			
99 Noir			

■ **Minimum de commande :**

250 €HT par ligne de commande et par article

■ **Exemple de référence :**

XXPLA00104 => 95PLA00104 si COURBHAPURE® 95

■ **Découpe à la longueur spéciale sur devis**

(* sauf 99)

Long. mm	Larg. mm	Epais. mm	Référence (remplacer XX par la réf. matière)	Matière	Tarif HT en €	Long. mm	Larg. mm	Epais. mm	Référence (remplacer XX par la réf. matière)	Matière	Tarif HT en €
500	250	2	XXPLA00204	Courbhapure*	84,1	500	1000	5	XXPLA00502	Courbhapure*	200,8
				Coursil	168					Coursil	401,4
500	250	3	XXPLA00304	Courbhapure*	87,8	500	1000	6	XXPLA00602	Courbhapure*	266
				Coursil	175,1					Coursil	532
500	250	4	XXPLA00404	Courbhapure*	98,2	500	1000	8	XXPLA00802	Courbhapure*	304,5
				Coursil	196					Coursil	609
500	250	5	XXPLA00504	Courbhapure*	108,7	500	1000	10	XXPLA01002	Courbhapure*	342
				Coursil	217,2					Coursil	683,8
500	250	6	XXPLA00604	Courbhapure*	118,9	500	1000	12	XXPLA01202	Courbhapure*	411,8
				Coursil	237,5					Coursil	823,6
500	250	8	XXPLA00804	Courbhapure*	133	500	1000	15	XXPLA01502	Courbhapure*	463,2
				Coursil	266					Coursil	926,2
500	250	10	XXPLA01004	Courbhapure*	154,2	500	1000	20	XXPLA02002	Courbhapure*	559,9
				Coursil	308					Coursil	1119,8
500	250	12	XXPLA01204	Courbhapure*	168	500	1000	25	XXPLA02502	Courbhapure*	681,2
				Coursil	336					Coursil	1362,4
500	250	15	XXPLA01504	Courbhapure*	188	500	1000	30	XXPLA03002	Courbhapure*	788,7
				Coursil	375,9					Coursil	1576,9
500	250	20	XXPLA02004	Courbhapure*	221,8	500	1000	40	XXPLA04002	Courbhapure*	990,5
				Coursil	443,3					Coursil	1980,7
500	250	25	XXPLA02504	Courbhapure*	266	1000	1000	3	XXPLA00301	Courbhapure*	338,4
				Coursil	532					Coursil	676,6
500	250	30	XXPLA03004	Courbhapure*	300	1000	1000	4	XXPLA00401	Courbhapure*	384,9
				Coursil	599,6					Coursil	770,1
500	250	40	XXPLA04004	Courbhapure*	367,6	1000	1000	5	XXPLA00501	Courbhapure*	416,6
				Coursil	735					Coursil	833
500	250	50	XXPLA05004	Courbhapure*	433,8	1000	1000	6	XXPLA00601	Courbhapure*	504
				Coursil	867,8					Coursil	1007,7
500	250	60	XXPLA06004	Courbhapure*	465,5	1000	1000	8	XXPLA00801	Courbhapure*	568,3
				Coursil	931					Coursil	1103
500	1000	2	XXPLA00202	Courbhapure*	154,2	1000	1000	10	XXPLA01001	Courbhapure*	646,3
				Coursil	308					Coursil	1292,4
500	1000	3	XXPLA00302	Courbhapure*	170,4	1000	1000	12	XXPLA01201	Courbhapure*	739,5
				Coursil	340,6					Coursil	1479
500	1000	4	XXPLA00402	Courbhapure*	186,5	1000	1000	15	XXPLA01501	Courbhapure*	864,4
				Coursil	373,3					Coursil	1728,7

Découpe à la longueur ou dimensions spéciales, nous contacter !
adv.csp@groupe-courbis.com

(...)

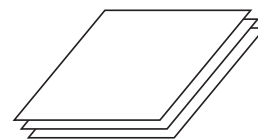

■ **Matières possibles**

La couleur est fonction de la dureté, le chiffre indique la dureté Shore A. Nos formules de base pour nos produits standards tenus en partie en stock ou livrables rapidement, sont désignées suivant le tableau ci-contre :

COURBHAPURE® *		COURSIL®	
40 Miel		S 30 Blanc	
53 Vert		S 60 Bleu	
65 Brun Marron			
80 Bleu			
90 Orange			
95 Rouge			
99 Noir			

■ **Minimum de commande :**

250 €HT par ligne de commande et par article

■ **Exemple de référence :**

XXPLA01501 => 95PLA01501 si COURBHAPURE® 95

■ **Découpe à la longueur spéciale sur devis**

(* sauf 99)

Long. mm	Larg. mm	Epais. mm	Référence (remplacer XX par la réf. matière)	Matière	Tarif HT en €
1000	1000	20	XXPLA02001	Courbhapure*	1056,7
				Coursil	2113,3
1000	1000	25	XXPLA02501	Courbhapure*	1350,7
				Coursil	2701,3
1000	1000	50	XXPLA05001	Courbhapure*	2305,9
				Coursil	4611,8
1500	1500	6	XXPLA00608	Courbhapure*	1227,1
				Coursil	2454,1
1500	1500	10	XXPLA01008	Courbhapure*	1575,9
				Coursil	3151,8
2000	1000	5	XXPLA00507	Courbhapure*	709,3
				Coursil	1418,6
2000	1000	8	XXPLA00807	Courbhapure*	934,3
				Coursil	1868,5
2000	1000	10	XXPLA01007	Courbhapure*	1081,3
				Coursil	2162,6
2000	1000	20	XXPLA02007	Courbhapure*	2016,6
				Coursil	4033,4
2000	1000	25	XXPLA02507	Courbhapure*	2422,6
				Coursil	4845
2000	1000	40	XXPLA04007	Courbhapure*	3448,1
				Coursil	6896

Pour les plaques d'épaisseur 0,5 à 2 mm -> voir Plaque Alpha

Découpe à la longueur ou dimensions spéciales, nous contacter !
adv.csp@groupe-courbis.com

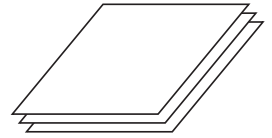

■ **Matières possibles**

Nos formules de base pour nos produits standards tenus en partie en stock ou livrables rapidement, sont désignées suivant le tableau ci-contre :

COURCELL®

V 300
V 500

■ **Minimum de commande :**

250 €HT par ligne de commande et par article

■ **Exemple de référence :**

XXXXPLA00204 => V300PLA00204 si COURCELL® V300

■ **Découpe à la longueur spéciale sur devis**

Long. mm	Larg. mm	Epais. mm	Référence (remplacer XXXX par la réf. matière)	Tarif HT en €
500	250	2	XXXXPLA00204	23,5
500	250	3	XXXXPLA00304	26,4
500	250	4	XXXXPLA00404	33,7
500	250	5	XXXXPLA00504	46,8
500	250	6	XXXXPLA00604	52,4
500	250	7	XXXXPLA00704	57
500	250	8	XXXXPLA00804	61,3
500	250	9	XXXXPLA00904	64,3
500	250	10	XXXXPLA01004	68,8
500	250	12	XXXXPLA01204	84,6
500	250	14	XXXXPLA01404	96,4
500	250	15	XXXXPLA01504	100,9
500	250	20	XXXXPLA02004	116,8
500	250	25	XXXXPLA02504	140,2
500	250	40	XXXXPLA04004	186,9
500	250	50	XXXXPLA05004	206,9
500	250	60	XXXXPLA06004	230,5

Découpe à la longueur ou dimensions spéciales, nous contacter !
adv.csp@groupe-courbis.com

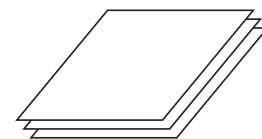
■ Matières possibles :

La couleur est fonction de la dureté, le chiffre indique la dureté Shore A. Nos formules de base pour nos produits standards tenus en partie en stock ou livrables rapidement, sont désignées suivant le tableau ci-contre :

COURBHAPURE®

65 Brun Marron	
80 Bleu	
90 Orange	
95 Rouge	

■ Minimum de commande :

250 €HT par ligne de commande et par article

■ Exemple de référence :

XXPLR050300 => 95PLR050300 si COURBHAPURE® 95

■ Découpe à la longueur spéciale sur devis

Longueur 3000⁺¹⁰₀ / largeur 250⁺¹⁰₀ mm

Épaisseur en mm	Longueur en mm	largeur en mm	Référence (remplacer XX par la réf. matière)	Tarif HT en €
0,5	3000	250	XXPLR050300	539,7
0,6	3000	250	XXPLR060300	539,7
0,7	3000	250	XXPLR070300	539,7
0,8	3000	250	XXPLR080300	539,7
0,9	3000	250	XXPLR090300	539,7
1	3000	250	XXPLR100300	539,7
1,5	3000	250	XXPLR150300	592
2	3000	250	XXPLR200300	628,5
2,5	3000	250	XXPLR250300	643,2
3	3000	250	XXPLR300300	665

NOTA : Les épaisseurs de 0,5 à 0,8 ne sont faites que sur demande.

Les plaques sont extrudées en longueurs de 3000 x 250 mm.

L'Industrie Aéronautique nous a permis de réaliser l'irréalisable. Désormais, nous mettons à votre disposition ce savoir-faire en vous proposant des plaques jusqu'à longueur de 3000, dont l'épaisseur est tolérancée en centième de mm.

■ Pourquoi un produit élastique avec des tolérances si sévères ?

La constance d'un fluage à haute vitesse, l'homogénéité d'un découplage vibratoire, la fiabilité d'un calage élastique de capteurs, sont des exemples d'applications où cette remarquable précision en épaisseur devient indispensable.

De plus, nos plaques rectifiées sur une face se prêtent à un collage performant.

Il est par ailleurs évident que dans ces plaques peuvent être découpées des pièces suivant vos plans.

Découpe à la longueur ou dimensions spéciales, nous contacter !
adv.csp@groupe-courbis.com

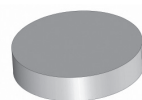

Dimensions en mm

■ **Matières possibles :**

La couleur est fonction de la dureté, le chiffre indique la dureté Shore A. Nos formules de base pour nos produits standards tenus en partie en stock ou livrables rapidement, sont désignées suivant le tableau ci-contre :

COURBHAPURE®		COURSIL®	
65 Brun Marron		S 30 Blanc	
80 Bleu		S 60 Bleu	
90 Orange			
95 Rouge			

■ **Minimum de commande :**

250 €HT par ligne de commande et par article

■ **Exemple de référence :**

XXDIS10050 => 95DIS10050 si COURBHAPURE® 95

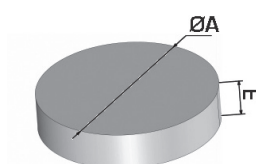



Diam. A mm	Epais. E mm	Référence (remplacer XX par la réf. matière)	Matière	Tarif HT en €
100	10	XXDIS10050	Courbhapure	55
			Coursil	109,9
150	40	XXDIS15040	Courbhapure	88,7
			Coursil	177,6
150	50	XXDIS15050	Courbhapure	102,9
			Coursil	205,5
200	50	XXDIS20050	Courbhapure	167
			Coursil	333,8
250	50	XXDIS25050	Courbhapure	257,9
			Coursil	515,7
400	50	XXDIS40050	Courbhapure	589,1
			Coursil	1178,2
500	50	XXXDIS50050	Courbhapure	675,5
			Coursil	1350,7

Mini galets COURBHAPURE®

■ **Matières possibles :**

La couleur est fonction de la dureté, le chiffre indique la dureté Shore A. Nos formules de base pour nos produits standards tenus en partie en stock ou livrables rapidement, sont désignées suivant le tableau ci-contre :

COURBHAPURE®

65 Brun Marron	
80 Bleu	
90 Orange	
95 Rouge	

■ **Minimum de commande :**

250 €HT par ligne de commande et par article 20 pièces minimum

■ **Exemple de référence :**

XXGALS001 => 95SALS001 si COURBHAPURE® 95

Roulements à billes avec flasques acier

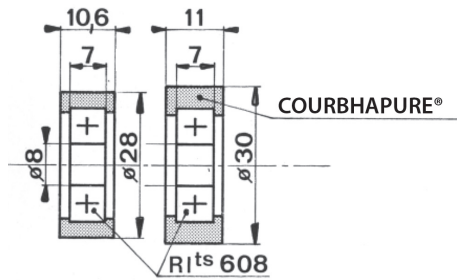

001

002

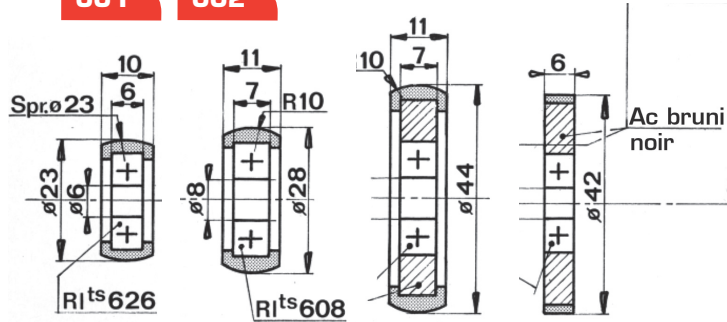

003

004

006

009

Diam. ext. mm	Diam. int. mm	Epais. mm	Référence (remplacer XX par la réf. matière)	Tarif HT en €
28	8	10,6	XXGALS001	38,3
30	8	11	XXGALS002	40
23	6	10	XXGALS003	40
28	8	11	XXGALS004	40
44	8	11	XXGALS006	75
42	6	6	XXGALS009	75



Galets COURBHAPURE®* standard sur roulements à billes étanches

■ Matières possibles

La couleur est fonction de la dureté, le chiffre indique la dureté Shore A. Nos formules de base pour nos produits standards tenus en partie en stock ou livrables rapidement, sont désignées suivant le tableau ci-contre :

COURBHAPURE®*

40	Miel	
53	Vert	
65	Brun Marron	
80	Bleu	
90	Orange	
95	Rouge	
99	Noir	

■ Minimum de commande :

250 €HT par ligne de commande et par article
Minimum de 20 pièces par commande

■ Exemple de référence :

XXRLT01626 => 95RLT01626 si COURBHAPURE® 95

(* sauf 99)

Roulements à billes avec flasques élastomères frottants étanches (pour environnement difficile : projections, atmosphère agressive, ...)

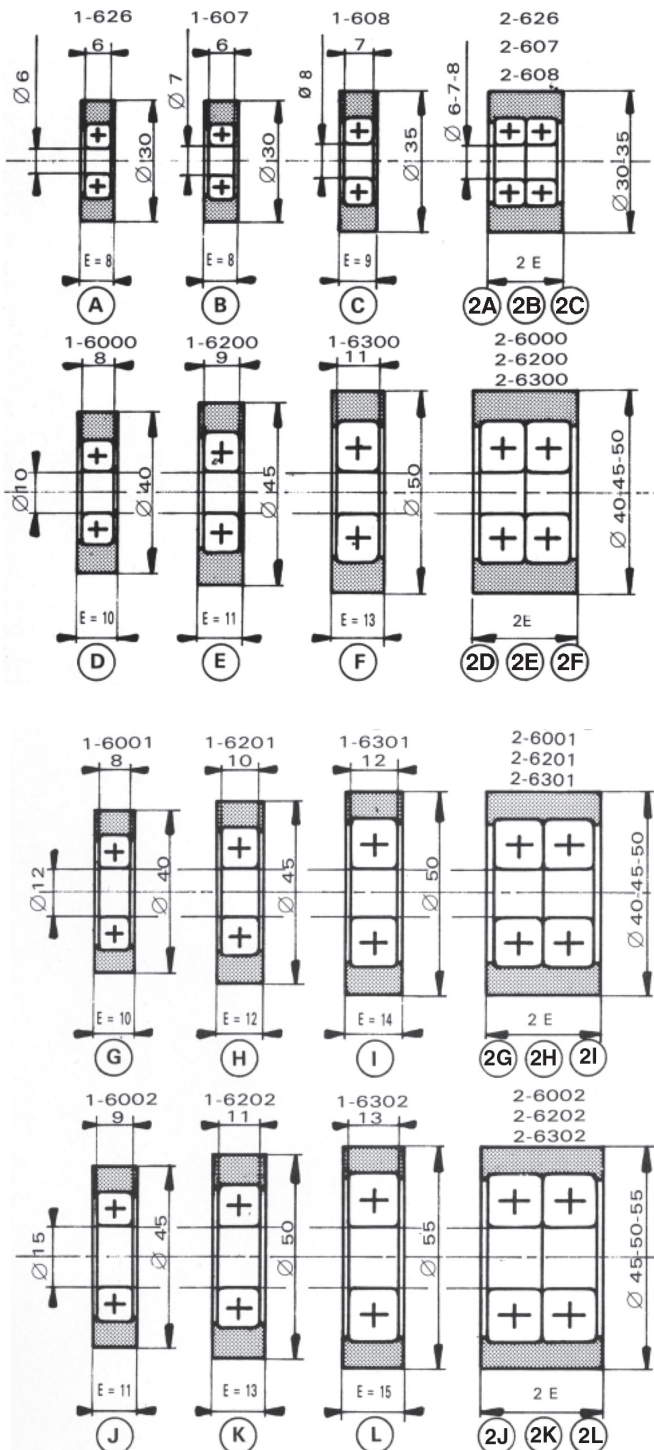







Diam. Ext. mm	Diam. Int. mm	Larg. mm	Référence (remplacer XX par la réf. matière)	Tarif HT en €
30	6	8	XXRLT01626	20,9
30	6	16	XXRLT02626	25,6
30	7	16	XXRLT02607	25,6
35	8	9	XXRLT01608	22,5
35	8	18	XXRLT02608	27,2
40	10	10	XXRLT16000	24
40	10	20	XXRLT26000	31,9
45	10	11	XXRLT16200	24
45	10	22	XXRLT26200	31,9
50	10	13	XXRLT16300	25,6
50	10	26	XXRLT26300	33,7
40	12	10	XXRLT16001	24
40	12	20	XXRLT26001	31,9
45	12	12	XXRLT16201	24
45	12	24	XXRLT26201	31,9
50	12	14	XXRLT16301	25,6
50	12	28	XXRLT26301	33,7
45	15	11	XXRLT16002	25,6
45	15	22	XXRLT26002	31,9
50	15	13	XXRLT16202	25,6

(...)

■ **Matières possibles**

La couleur est fonction de la dureté, le chiffre indique la dureté Shore A. Nos formules de base pour nos produits standards tenus en partie en stock ou livrables rapidement, sont désignées suivant le tableau ci-contre :

COURBHAPURE®*		
40	Miel	
53	Vert	
65	Brun Marron	
80	Bleu	
90	Orange	
95	Rouge	
99	Noir	

■ **Minimum de commande :**

250 €HT par ligne de commande et par article
Minimum de 20 pièces par commande

■ **Exemple de référence :**

XXRLT26012 => 95RLT26012 si COURBHAPURE® 95

(* sauf 99)

Roulements à billes avec flasques élastomères frottants étanches (pour environnement difficile : projections, atmosphère agressive, ...)

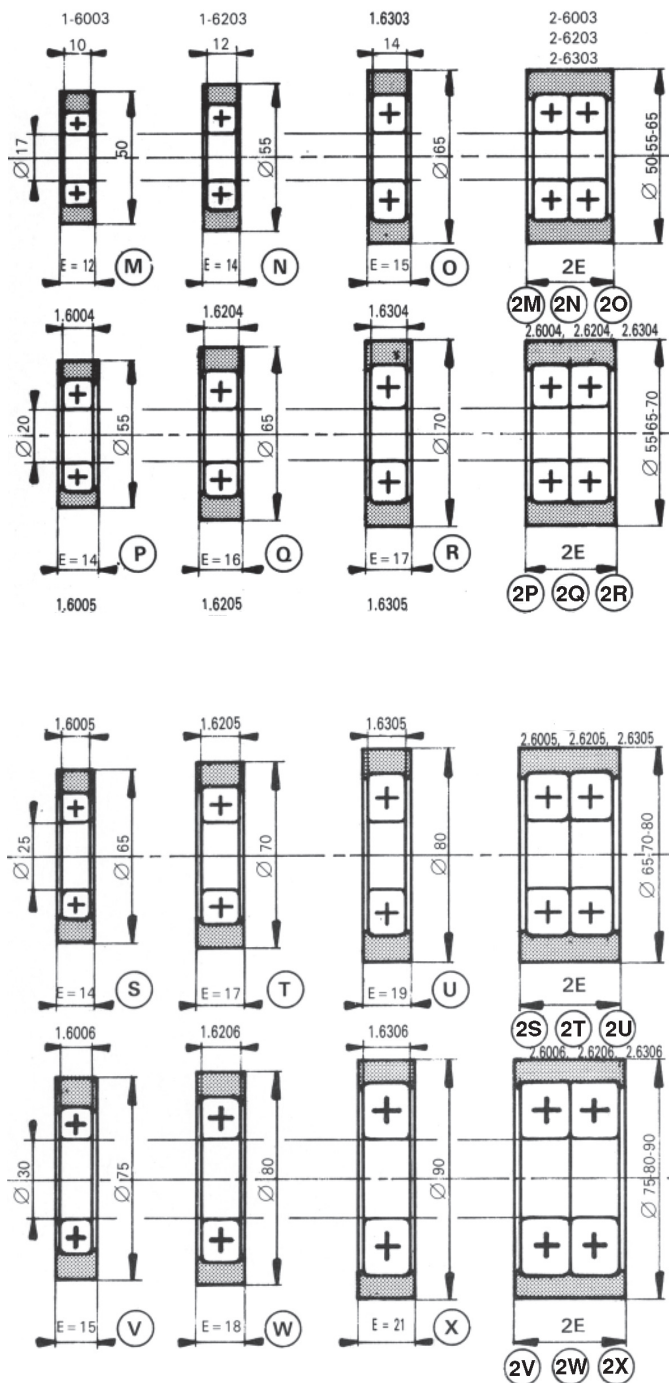

Diam. Ext. mm	Diam. Int. mm	Larg. mm	Référence (remplacer XX par la réf. matière)	Tarif HT en €
55	15	15	XXRLT16302	25
55	15	30	XXRLT26302	31,9
50	17	12	XXRLT16003	25,6
50	17	24	XXRLT26003	31,9
55	17	28	XXRLT26203	33,7
65	17	16	XXRLT16303	27,2
55	20	28	XXRLT26004	31,9
65	20	32	XXRLT26204	33,7
70	20	17	XXRLT16304	27,2
70	20	34	XXRLT26304	36,6
50	15	26	XXRLT26202	31,9
65	25	14	XXRLT16005	30,6
65	25	28	XXRLT26005	40
70	25	17	XXRLT16205	30,6
70	25	34	XXRLT26205	40
80	25	19	XXRLT16305	33,7
80	25	38	XXRLT26305	44,8
75	30	30	XXRLT26006	41,6
80	30	18	XXRLT16206	30,6
80	30	36	XXRLT26206	41,6
90	30	42	XXXRLT26306	47,8

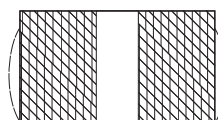

■ **Matières possibles**

La couleur est fonction de la dureté, le chiffre indique la dureté Shore A. Nos formules de base pour nos produits standards tenus en partie en stock ou livrables rapidement, sont désignées suivant le tableau ci-contre :

COURBHAPURE®*		COURSIL®	
40 Miel		S 30 Blanc	
53 Vert		S 60 Bleu	
65 Brun Marron			
80 Bleu			
90 Orange			
95 Rouge			
99 Noir			

■ **Minimum de commande :**

250 €HT par ligne de commande et par article

■ **Exemple de référence :**

XXRES01692 => 95RES01692 si COURBHAPURE® 95

(* sauf 99)

Diam. Ext. mm	Diam. Int. mm	Haut. mm	Référence (remplacer XX par la réf. matière)	Matière	Tarif HT en €
16	6,5	16	XXRES01692	Courbhapure*	8,9
				Coursil	17,6
16	6,5	25	XXRES01694	Courbhapure*	10,1
				Coursil	20,1
20	8,5	32	XXRES02094	Courbhapure*	12,6
				Coursil	25
25	10,5	20	XXRES02591	Courbhapure*	10,1
				Coursil	20,1
25	10,5	25	XXRES02592	Courbhapure*	11,3
				Coursil	22,6
25	10,5	32	XXRES02593	Courbhapure*	13,9
				Coursil	27,5
25	10,5	40	XXRES02594	Courbhapure*	15
				Coursil	29,9
32	13,5	32	XXRES03292	Courbhapure*	13,9
				Coursil	27,5
32	13,5	63	XXRES03295	Courbhapure*	20
				Coursil	39,9
35	13,5	32	XXRES03591	Courbhapure*	15
				Coursil	29,9
40	13,5	40	XXRES04092	Courbhapure*	17,5
				Coursil	35
40	13,5	80	XXRES04095	Courbhapure*	23,7
				Coursil	47,5
50	17	40	XXRES05001	Courbhapure*	21,2
				Coursil	42,3
50	17	50	XXRES05002	Courbhapure*	23,7
				Coursil	47,5
50	17	63	XXRES05003	Courbhapure*	29,9
				Coursil	59,6
50	17	80	XXRES05004	Courbhapure*	29,9
				Coursil	59,6





Diam. Ext. mm	Diam. Int. mm	Haut. mm	Référence (remplacer XX par la réf. matière)	Matière	Tarif HT en €
50	17	100	XXRES05005	Courbhapure*	41,1
				Coursil	82,2
63	17	40	XXRES06300	Courbhapure*	26,3
				Coursil	52,3
63	17	50	XXRES06301	Courbhapure*	31,2
				Coursil	62,4
63	17	63	XXRES06302	Courbhapure*	39,9
				Coursil	79,4
63	17	80	XXRES06303	Courbhapure*	47,3
				Coursil	94,4
63	17	100	XXRES06304	Courbhapure*	54,7
				Coursil	109,3
63	17	125	XXRES06305	Courbhapure*	54,7
				Coursil	109,3
80	21	63	XXRES08001	Courbhapure*	53,4
				Coursil	106,9
80	21	80	XXRES08002	Courbhapure*	53,4
				Coursil	106,9
80	21	100	XXRES08003	Courbhapure*	75,6
				Coursil	151,3
100	21	63	XXRES10001	Courbhapure*	71,9
				Coursil	143,7
100	21	80	XXRES10002	Courbhapure*	71,9
				Coursil	143,7
125	27	63	XXRES12501	Courbhapure*	88,3
				Coursil	176,3
125	27	125	XXRES12504	Courbhapure*	130,4
				Coursil	260,6
125	27	150	XXRES12505	Courbhapure*	254,2
				Coursil	508,6

Plots presseurs

■ Matières possibles

La couleur est fonction de la dureté, le chiffre indique la dureté Shore A. Nos formules de base pour nos produits standards tenus en partie en stock ou livrables rapidement, sont désignées suivant le tableau ci-contre :

COURBHAPURE®

65 Brun Marron	
80 Bleu	
90 Orange	
95 Rouge	

■ Minimum de commande :

250 €HT par ligne de commande et par article

■ Exemple de référence :

XXRES00011 => 95RES0001 si COURBHAPURE® 95

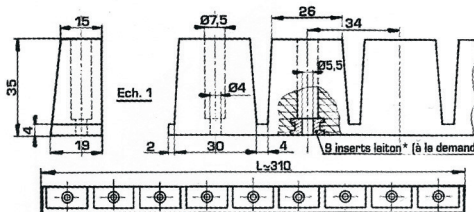
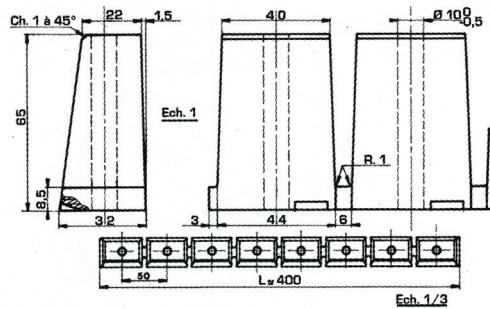

Haut. mm	Lang. mm	Référence (remplacer XX par la réf. matière)	Tarif HT en €
65	400	Plot presseur : XXRES00011	105,9
35	310	Plot presseur + 9 inserts : XXRES00012	83,6

Coussins creux de pliage pour VES de presse plieuse

■ Matières possibles

La couleur est fonction de la dureté, le chiffre indique la dureté Shore A. Nos formules de base pour nos produits standards tenus en partie en stock ou livrables rapidement, sont désignées suivant le tableau ci-contre :

COURBHAPURE® *

65 Brun Marron	
80 Bleu	
90 Orange	
95 Rouge	
99 Noir	

■ Minimum de commande :

250 €HT par ligne de commande et par article

■ Exemple de référence :

XXCOS04001 => 95COS04001 si COURBHAPURE® 95

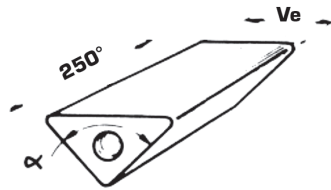

°	Ve	Référence 95COS	Tarif HT en €
90	40	XXCOS04001	38,1

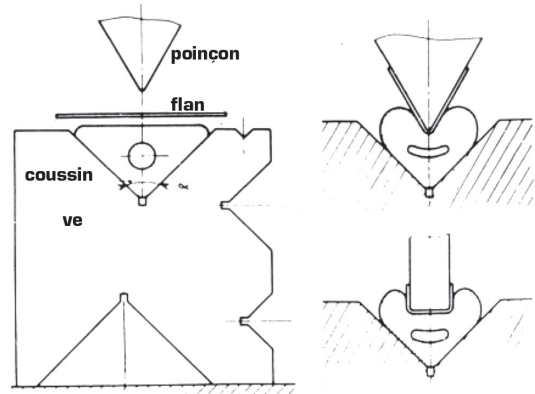

(* sauf 99)

Coussins creux de pliage rectangulaires

■ Matières possibles

La couleur est fonction de la dureté, le chiffre indique la dureté Shore A. Nos formules de base pour nos produits standards tenus en partie en stock ou livrables rapidement, sont désignées suivant le tableau ci-contre :

COURBHAPURE® *

65 Brun Marron	
80 Bleu	
90 Orange	
95 Rouge	
99 Noir	

■ Minimum de commande :

250 €HT par ligne de commande et par article

■ Exemple de référence :

XXCOS025 => 95COS025 si COURBHAPURE® 95

(* sauf 99)

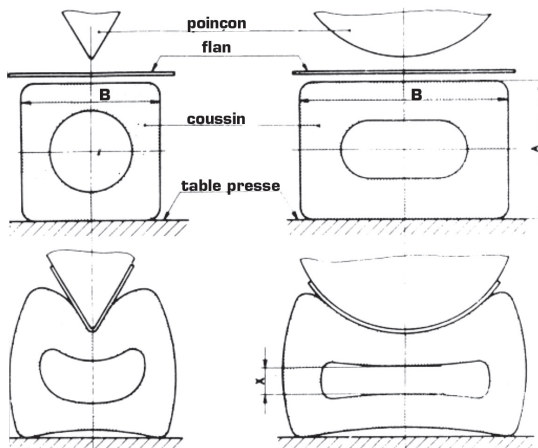
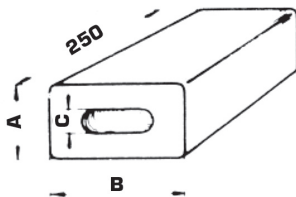









A	B	C	Référence	Tarif HT en €
25	25	10	XXCOS025	38,1
50	50	25	XXCOS050	87,7
60	60	25	XXCOS060	132,8
75	75	38	XXCOS075	159,2
75	125	34	XXCOS125A	255,3
75	150	34	XXCOS150A	287,4
100	100	45	XXCOS100	261,1
100	200	48	XXCOS200A	439

Nous étudions et construisons tout ensemble mécanique, particulièrement les outillages sur élastomère.

Nous produisons les élastomères de polyuréthane et nous pouvons étudier et réaliser toute pièce technique sur plan.

■ **Matières possibles**

La couleur est fonction de la dureté, le chiffre indique la dureté Shore A. Nos formules de base pour nos produits standards tenus en partie en stock ou livrables rapidement, sont désignées suivant le tableau ci-contre :

COURBHAPURE®		COURSIL®	
40 Miel		S 30 Blanc	
53 Vert		S 60 Bleu	
65 Brun Marron			
80 Bleu			
90 Orange			
95 Rouge			

■ **Minimum de commande :**

250 €HT par ligne de commande et par article
100 pièces par référence

■ **Exemple de référence :**

XXDEC00003 => 95DEC00003 si COURBHAPURE® 95

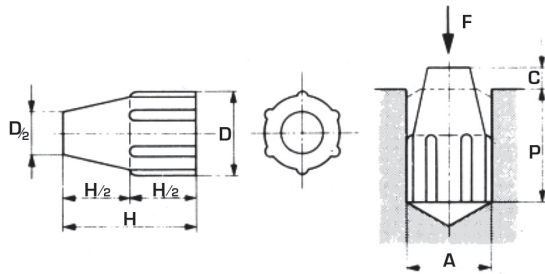









Ø D mm	Ø perçage A mm	Profondeur perçage P 1	Hauteur H mm	Course C en mm
3	3	4	6	2
6	6	7	10	3
8	8	10	13	3
10	10	12	16	4
16	16	20	25	5
20	20	27	32	5
24	24	21	25	4

Ø D mm	Ø perçage A mm	Référence (remplacer XX par la réf. matière)	Matière	Tarif en € HT
3	3	XXDEC00003	Courbhature	3
			Coursil	5,8
6	6	XXDEC00006	Courbhature	3,4
			Coursil	6,3
8	8	XXDEC00008	Courbhature	3,6
			Coursil	7,1
10	10	XXDEC00010	Courbhature	7,9
			Coursil	15,8
16	16	XXDEC00016	Courbhature	7,9
			Coursil	15,8
20	20	XXDEC00020	Courbhature	7,9
			Coursil	15,8

■ **Matières possibles**

La couleur est fonction de la dureté, le chiffre indique la dureté Shore A. Nos formules de base pour nos produits standards tenus en partie en stock ou livrables rapidement, sont désignées suivant le tableau ci-contre :

COURBHAPURE®		COURSIL®	
40 Miel		S 30 Blanc	
53 Vert		S 60 Bleu	
65 Brun Marron			
80 Bleu			
90 Orange			
95 Rouge			

■ **Minimum de commande :**

250 €HT par ligne de commande et par article
100 pièces par référence

■ **Exemple de référence :**

XXDEC00106 => 95DEC00106 si COURBHAPURE® 95

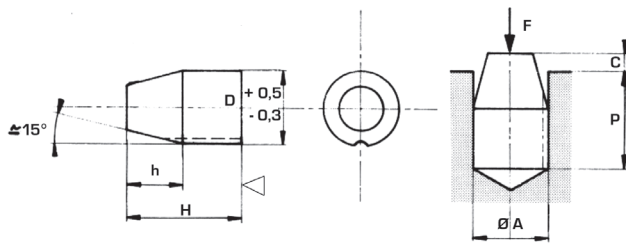

Ø D mm	Ø perçage A mm	Profondeur perçage P	H mm	h mm	Course C mm
6	6	8	9,5	4,5	1,5
8	8	10	12	5,5	2
10	10	13	15,5	7,5	2,5
16	16	21	25	12	4
24	24	21	25	10	4
32	32	26	32	14	6

Ø D mm	Ø perçage A mm	Référence (remplacer XX par la réf. matière)	Matière	Tarif en € HT
6	6	XXDEC00106	Courbhapure	3,5
			Coursil	6,9
10	10	XXDEC00110	Courbhapure	10
			Coursil	19,7

REMARQUES POUR L'UTILISATION DES RESSORTS EN ELASTOMERE COURBHAPURE®

- Il faut savoir qu'après quelques cycles de compression, le produit perd environ 3% de sa hauteur initiale.
- A la conception, pour les calculs de courses et la mise en place, il faut tenir compte de la hauteur stabilisée ; pour la fabrication des outillages, il faut tenir compte de la hauteur initiale.
- Pour toute pièce COURBHAPURE® en compression, afin d'éviter le flambage, il ne faut pas que la hauteur soit supérieure ou double du diamètre, ou de la section.
- Nos produits COURBHAPURE® sont incompressibles, c'est à dire que le volume ne change pas, quelque soit la déformation.
- La durée de vie est en fonction de la course.
 - a) Longue durée : course inf. ou égale à 25 % de la hauteur stabilisée.
 - b) Moyenne durée : course comprise entre 25 et 27 % de la hauteur stabilisée.
 - c) Durée limitée : course supérieure à 27 % de la hauteur stabilisée.

Maillets anti-rebond en COURBHAPURE® 97

■ **Matières possibles**

La couleur est fonction de la dureté, le chiffre indique la dureté Shore A. Nos formules de base pour nos produits standards tenus en partie en stock ou livrables rapidement, sont désignées suivant le tableau ci-contre :

COURBHAPURE®

97 Vert

■ **Minimum de commande :**

250 €HT par ligne de commande et par article

Type MECANIQUE		
Poids gr	Référence	Tarif en € HT
600	97MAIMEC07	60,1

Type AUTO		
Poids gr	Référence	Tarif en € HT
1000	97MAIAUT11	99,4

Type USINE		
Poids gr	Référence	Tarif en € HT
2000	97MAIUS120	125,4

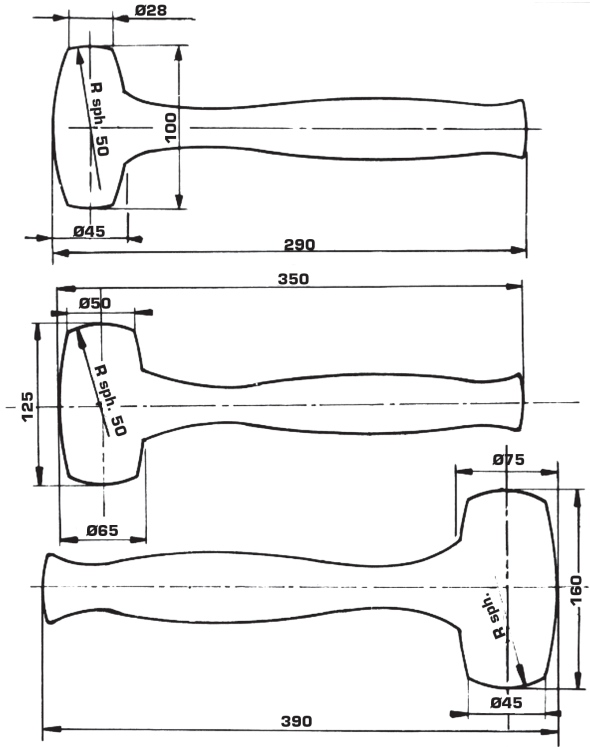

Maillets en COURBHAPURE®*

■ **Matières possibles**

La couleur est fonction de la dureté, le chiffre indique la dureté Shore A. Nos formules de base pour nos produits standards tenus en partie en stock ou livrables rapidement, sont désignées suivant le tableau ci-contre :

COURBHAPURE®*

95 Rouge

99 Noir

■ **Minimum de commande :**

250 €HT par ligne de commande et par article

■ **Exemple de référence :**

XXMAIAVIMC => 95MAIAWIMC si COURBHAPURE® 95

(* sauf 99)

Résistants aux chocs, aux déchirures, à l'écrasement et aux huiles, nos maillets en COURBHAPURE® sont économiques et durables.

Type AVIATION dureté : 95 ou 99		
Poids gr	Référence	Tarif en € HT
400	XXMAIAVIMC	80,3

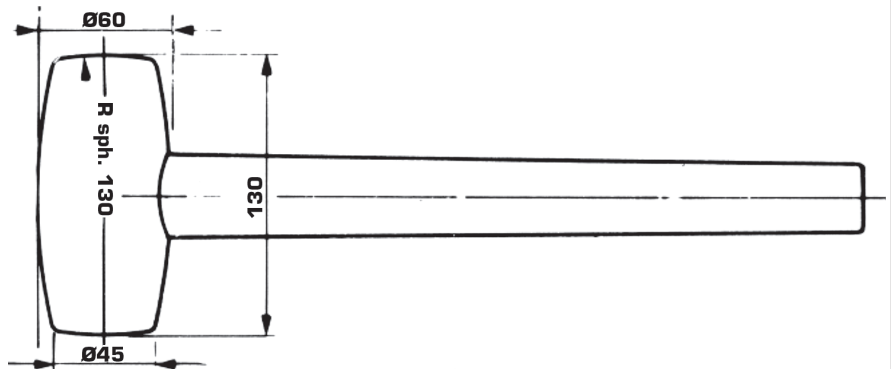

Roues basse pression

■ **Matières possibles**

La couleur est fonction de la dureté, le chiffre indique la dureté Shore A. Nos formules de base pour nos produits standards tenus en partie en stock ou livrables rapidement, sont désignées suivant le tableau ci-contre :

COURBHAPURE®

40 Miel	
53 Vert	
65 Brun Marron	
80 Bleu	

■ **Minimum de commande :**

250 €HT par ligne de commande et par article

■ **Exemple de référence :**

XXRAL65002 => 80RAL65002 si COURBHAPURE® 80

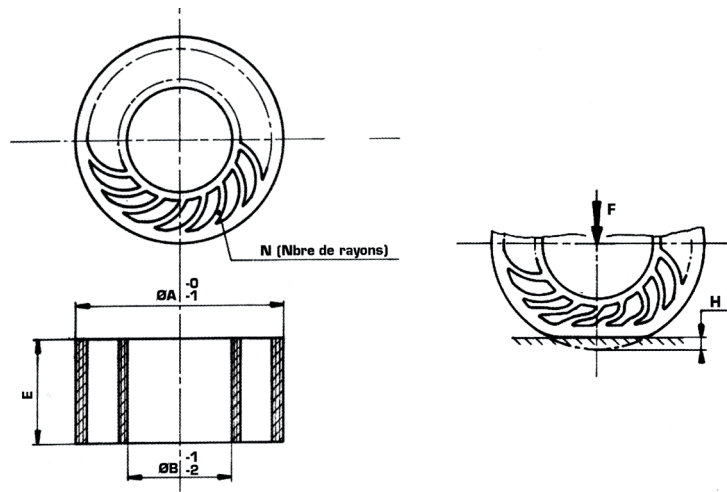

Diam. Ext. mm	Diam. Int. mm	Haut. mm	Référence (remplacer XX par la réf. matière)	Tarif HT en €
100	50	50	XXRAL65002	58,3
105	10,5	20	XXRAL65009	58,3
157	10,5	25	XXRAL65003	110,9

Diam. Ext. mm	Diam. Int. mm	Haut. mm	Référence (remplacer XX par la réf. matière)	Tarif HT en €
165	65	50	XXRAL65004	110,9
200	65	50	XXRAL65005	135,9
300	145	50	XXRAL65006	175

■ Où commander ?

Par email

adv.csp@groupe-courbis.com

Par fax :

04 75 05 07 51

Par téléphone :

04 75 70 03 91

■ Base tarifaire

- Nos prix s'entendent hors taxes, départ usine. Emballage en sus.

Minimum de commande : **250 €HT** par ligne de commande

■ Conditions générales de vente

- Détail des conditions générales de vente, voir en dernière page

Pour des quantités importantes, des produits customisés ou des demandes spécifiques, contactez-nous !

1 – CLAUSE DE RÉSERVE DE PROPRIÉTÉ

IL EST EXPRESSEMENT CONVENU QUE COURBIS SE RÉSERVE LA PROPRIÉTÉ DES MARCHANDISES JUSQU'AU PAIEMENT INTÉGRAL DU PRIX DES MARCHANDISES LIVRÉES, LA PRÉSENTE CLAUSE DE PROPRIÉTÉ ÉTANT CONFORME AUX DISPOSITIONS LÉGALES ET RÉGLEMENTAIRES EN VIGUEUR ET NOTAMMENT AUX DISPOSITIONS DE L'ORDONNANCE N°2006-346 DU 23 MARS 2006 « RELATIVE AUX SURETÉS »

2 – GÉNÉRALITÉS

Les présentes conditions de vente sont applicables aux ventes et aux prestations de services réalisées en France métropolitaine par les sociétés du Groupe COURBIS, à savoir CSP COURBIS SMART POLYMERS, CMP COURBIS MASTER PARTS, ci-après dénommées collectivement « COURBIS » quel que soit le lieu de livraison des marchandises et le lieu où le client est établi. Les présentes conditions de vente sont établies conformément au principe de transparence qui préside aux relations entre COURBIS et ses clients et constituent, en vertu des dispositions de l'article L 441.6 du Code de commerce, le socle de la négociation commerciale entre les parties. Sauf accord dérogatoire exprès et préalable de COURBIS, toute commande de produits, quelle qu'en soit l'origine, implique l'adhésion aux présentes conditions générales de vente, qui annulent toute clause contraire pouvant figurer dans les conditions d'achat, les contrats, documents ou correspondances du client. Il est expressément entendu que COURBIS n'est pas tenu d'accepter des conditions d'achat ou demandes de la part du client qui seraient abusives ou dérogatoires ou exorbitantes des présentes Conditions générales de vente. Conformément à l'article L 442-6 du Code de Commerce, le Client s'interdit d'exiger de COURBIS, l'octroi de conditions révélant un déséquilibre significatif des droits et obligations convenus entre les parties au sein de leur accord commercial.

3 COMMANDES

3.1. Les informations portées sur les catalogues, prospectus, conditions tarifaires, les fichiers informatiques et les informations sur internet relatifs notamment à la gamme, aux produits ne sont données qu'à titre indicatif par COURBIS qui se réserve le droit d'apporter, à tout moment, et sans préavis, toute modification, notamment au regard des nouveautés qui seraient lancées en cours d'année et de la spécificité de la demande du client.

3.2. Les ventes ne sont parfaites qu'après établissement d'un devis et acceptation écrite de la commande du Client par COURBIS, matérialisée par un accusé de réception émanant de COURBIS. Les offres écrites ou devis de la Société ne sont valables que dans le délai précisé dans ces offres ou devis, et cela à compter de leur date d'émission.

3.3 Il appartient au Client de s'assurer de l'adéquation de sa commande aux besoins et aux spécifications propres au Client, notamment sur la base des indications fournies dans la documentation qui lui est remise dont il reconnaît avoir pris une connaissance complète, ainsi que des présentations et démonstrations effectuées par COURBIS. Faute d'avoir sollicité COURBIS pour lui demander des précisions complémentaires et/ou solliciter un essai ou un prototype et ce préalablement à la passation de la commande, le Client reconnaît avoir été suffisamment informé. COURBIS ne considère comme commande que celle qu'elle a acceptée. Les éventuelles modifications de la commande demandées par le Client ne seront prises en compte, dans la limite des possibilités de COURBIS, que si elles sont notifiées par écrit, dans un délai raisonnable après l'acceptation de la commande par COURBIS et après signature par le Client d'un nouveau bon de commande spécifique et ajustement éventuel du prix. Au-delà de ce délai, aucune commande ne pourra être annulée partiellement ou totalement en cours d'exécution, si ce n'est après le versement préalable d'une indemnité de résiliation compensant le préjudice subi.

3.4 Les produits sont fournis au tarif en vigueur au jour de la passation de la commande. Le tarif s'entend PRIX NETS et HT DÉPART

4-LIVRAISONS

4.1 Délais de livraison Les délais de livraison ne sont donnés qu'à titre indicatif et COURBIS ne peut en aucun cas être tenue à une indemnité quelconque en cas de retard. De même, les retards éventuels à la livraison ne peuvent motiver l'annulation de la commande ou une demande d'indemnité, notamment en cas de force majeure telle que définie à l'article 11 ci-dessous. De plus, conformément à l'avis n°04/04 de la Commission d'examen des pratiques commerciales du 7 juillet 2004 concernant certaines clauses contenues dans des conditions d'achat, le Client s'interdit d'appliquer, en cas de retard de livraison, des pénalités de retard dont le montant constituerait une sanction disproportionnée et brutale. Dès lors, aucune pénalité ne sera acceptée par COURBIS, sauf accord préalable et écrit de ce dernier et ce, quelle que soit la motivation ou le fondement de la pénalité. En cas d'acompte à la commande, les délais courent à compter de la date d'encaissement de l'acompte.

4.2 Toutes nos marchandises sont vendues départ usine (incoterm ExW). Elles voyagent aux risques et périls du Client, quel que soit le mode de transport, franco ou port dû.

5 – RECEPTION – GARANTIE

5.1 Il appartient au Client de vérifier les produits au moment de leur réception et de faire immédiatement toutes réserves utiles auprès du transporteur (réserves par écrit sur le bon de livraison, confirmées par lettre recommandée dans les trois jours, non compris les jours fériés).

5.2 - Conformité En sus de la clause ci-dessus, le réceptionnaire doit vérifier la qualité, la quantité, le poids et les dimensions des marchandises ou des prestations livrées. A défaut de réserves ou réclamations expressément émises par le Client lors de la réception des prestations, celles-ci seront réputées conformes à la commande en quantité et qualité.

5.3 En cas de non-conformité avec la commande, il doit en avvertir la Société dans un délai de cinq jours si, pour les produits livrés, le vice est apparent, et dans le même délai à partir du moment où il en aura eu connaissance si le vice est caché. Aucune réclamation ne pourra être valablement acceptée en cas de non-respect de ces formalités et délais par le Client. Les défauts de matière, même cachés, ainsi que les erreurs de transformations n'obligent COURBIS qu'au remplacement pur et simple des produits incriminés sans aucune indemnité, les produits ainsi remplacés restant sa propriété. La Société n'accepte aucun retour de marchandise sans l'avoir préalablement autorisé. Toutes réalisations sur un bien confié pour réparation, retouche ou surmoulage, n'obligent COURBIS qu'au remplacement pur et simple de sa seule prestation, sans aucune indemnité.

6 – CAHIER DES CHARGES – DEFINITION DU BESOIN PAR LE CLIENT

Les études et recommandations techniques sont communiquées à titre purement indicatif. Elles ne sauraient en aucune circonstance engager la responsabilité de COURBIS au-delà de ce que nous sommes assurés. Il appartient au client, sous sa propre responsabilité, de les contrôler et de vérifier qu'elles tiennent compte des règles applicables pour ce genre de réalisations, des conditions particulières d'emploi et des règles de l'art de sa profession.

6.1 - Les pièces fournies par nos clients, nécessaires à une étude, doivent être considérées comme "Bon pour étude et sans valeur". La Société s'engage à les restituer uniquement à la demande expresse du client. L'état de la pièce restituée ne peut être reproché à COURBIS.

6.2 - Une étude terminée depuis plus de six mois sera détruite sans obligation de prévenir le propriétaire.

6.3 - Une étude non suivie de la réalisation des pièces par COURBIS ne peut être considérée comme valable et bonne pour exécution.

6.4 - Les fichiers informatiques CAO non accompagnés de plans papier avec commentaires et cotations sont considérés sans aucune valeur contractuelle.

7 – TARIF – FACTURATION – MODALITÉS DE RÈGLEMENT

7.1 Une facture est établie par COURBIS et remise au Client lors de chaque fourniture de produits. La facturation des marchandises livrées est établie sur la base des tarifs en vigueur au jour de la livraison, selon le devis préalablement établi par COURBIS et accepté par le Client, comme indiqué à l'article 3.2 ci-dessus.

7.2 Le règlement de nos factures s'entend au comptant et sans escompte. Les acomptes ne sont pas soumis à escompte. Minimum de commande : un montant minimum par ligne de commande est stipulé dans nos offres de prix. Celui-ci varie en fonction des entités COURBIS.

7.3 Toutes les factures sont payables à ROMANS. Le défaut de paiement d'une livraison nous autorise à suspendre les expéditions et rend exigible la valeur des produits livrés, commandés, disponibles ou en cours de fabrication. Les marchandises livrées restent notre propriété jusqu'à leur règlement définitif. En cas de livraison s'échelonnant sur plusieurs mois, il sera procédé, chaque mois, à la facturation et au recouvrement des livraisons effectuées au cours du mois précédent.

7.4 Toute somme non réglée à la date d'échéance mentionnée sur la facture donnera lieu à compter du jour suivant la date d'échéance, conformément à l'Article L.441-6 du Code de Commerce, à l'application de plein droit et sans mise en demeure préalable d'un intérêt de retard égal au taux de refinancement le plus récent de la Banque Centrale Européenne majoré de 10 points et à une indemnité forfaitaire minimale fixée par décret pour frais de recouvrement de 100 euros. Si les frais de recouvrement exposés sont supérieurs à 100 euros, l'indemnité sera majorée sur justification.

7.5 Le Client n'est nullement fondé à suspendre ou compenser un paiement pour quelque raison que ce soit, notamment, et conformément aux dispositions de l'article L. 442-6, I numéro 8 du Code de commerce, lorsqu'une contestation est en cours s'agissant d'une livraison prétendument tardive ou non conforme. Les notes de débit sont interdites. Les frais éventuels de gestion des non-conformités, s'ils sont justifiés, ne peuvent faire l'objet d'un avoir que suite à un accord préalable de COURBIS.

8 – DROIT DE PROPRIÉTÉ INTELLECTUELLE - CONFIDENTIALITÉ

Le Client reconnaît que COURBIS est titulaire de l'ensemble des droits de propriété intellectuelle couvrant les produits vendus au Client et qu'aucun droit d'utilisation ou de reproduction desdits droits ne lui est conféré. COURBIS reste propriétaire de tous les droits de propriété intellectuelle sur les études, dessins, modèles, prototypes, etc, réalisés (même à la demande du Client) en vue de la fourniture des services et/ou produits au Client. Le Client s'interdit donc toute reproduction ou exploitation desdites études, dessins, modèles et prototypes, etc, sans l'autorisation, écrite et préalable de COURBIS qui peut la conditionner à une contrepartie financière. COURBIS ne saurait être tenue de communiquer des informations ni soumise à un quelconque contrôle et/ou audit du Client au-delà de ce qui est strictement nécessaire à l'exécution de la commande. Par ailleurs, COURBIS pourrait être amené à communiquer, dans le cadre des devis et mise en oeuvre de la commande, au Client des informations confidentielles, relatives notamment à son savoir-faire, à ses techniques de productions, aux matériaux transformés, nécessaires à la préparation de la commande, puis à son exécution. Le Client s'engage ainsi à respecter le caractère confidentiel de ces informations. Les audits sont réalisés soit sur vos documents soit dans notre entreprise sur demande.

9 - Les quantités commandées sont livrées avec les tolérances suivantes :

Les pièces standard (par référence aux références ouvertes sur notre tarif) sont livrées et facturées pour les quantités commandées. Les pièces spéciales (hors standard) sans inserts métalliques sont livrées et facturées sur la base de quantités égales ou supérieures d'au plus 5% aux quantités commandées. Les pièces spéciales (hors standard) avec inserts métalliques fournis par nos clients sont livrées et facturées sur la base de quantités égales ou inférieures d'au plus 5% au nombre d'inserts fournis. Les pièces spéciales (hors standard) avec inserts métalliques de notre fabrication sont livrées et facturées sur la base de quantités égales ou supérieures d'au plus 5% aux quantités commandées. Les inserts métalliques devront être livrés au fur et à mesure des programmes de fabrications ; ils ne pourront pas être stockés chez nous, plus de deux mois. Les inserts métalliques fournis par nos clients sont considérés comme bons pour utilisation et ne sont pas contrôlés. Dans le cas où des retouches seraient nécessaires, le coût en sera à la charge du client. Les pièces sans tolérances particulières seront réalisées avec les tolérances suivantes :

JS13 pour les usinages de pièces métalliques

JS14 pour les usinages de pièces plastiques ou les pièces de tôlerie

JS15 pour les pièces plastiques non usinées

JS16 pour les côtes orientées perpendiculairement au plan de joint outillage

Tolérances générales habituelles non systématiques.

10 - Lorsque nous facturons une participation à l'outillage, celui-ci est la propriété partielle du client dans notre entreprise et, en aucun cas, ne pourra être retiré de celle-ci sans le paiement d'un complément correspondant au prix complet de l'outillage augmenté du savoir-faire correspondant.

10.1 - Lorsque le maintien d'un stock minimum est demandé, une modification d'outillage entraîne le règlement par le client de la totalité du stock des pièces ancienne version, même si ces pièces n'ont pas été commandées.

10.2 - Un outillage non utilisé pendant 5 ans sera détruit sans obligation de prévenir le propriétaire partiel, sauf avis contraire de sa part un mois avant la date de destruction.

11 – CAS DE FORCE MAJEURE

L'exécution par COURBIS de tout ou partie de ses obligations sera suspendue en cas de survenance d'un cas de force majeure qui constituerait un empêchement raisonnable à l'exécution de la vente. Sont considérés comme tels notamment, sans que cette liste soit limitative, des actes de terrorisme, les émeutes, l'insurrection, les troubles sociaux, et plus généralement tout dysfonctionnement de l'entreprise de COURBIS lié à l'apparition de cas de maladies de ses salariés ou de ses prestataires ou fournisseurs, aux grèves des salariés de COURBIS ou de ses prestataires ou fournisseurs, de tous problèmes d'approvisionnement auprès de ses fournisseurs, liés notamment aux intempéries ainsi qu'à tout événement empêchant COURBIS d'exécuter le contrat dans des conditions raisonnables. Si l'empêchement se poursuit pendant plus de 3 semaines après sa survenance, COURBIS sera libérée de ses obligations.

12 - EN CAS DE LITIGE, LE TRIBUNAL DE COMMERCE DE ROMANS EST SEUL COMPÉTENT, MEME EN CAS DE PLURALITÉS DE DÉFENDEURS ET D'APPEL EN GARANTIE.

De convention expresse entre les parties, les présentes Conditions Générales de Vente et les opérations d'achat et de vente qui en découlent sont régies par le droit français. Elles sont rédigées en langue française. Dans le cas où elles seraient traduites en une ou plusieurs langues, seul le texte français ferait foi en cas de litige. Tout contrat devra être rédigé en langue française. Toute abréviation devra être définie en clair sur tous les documents.

Nota : Des conditions de vente particulières existent pour notre gamme CourbhaPrint 3D.®